



Montage video
Vidéo de montage



KIN WALL DESIGN

Decoratieve wandpanelen van aluminium

Panneaux muraux décoratifs en aluminium



- ▶ Panelen uit aluminium composiet. Waterdicht, waterafstotend en lichtgewicht materiaal
 - ▶ Glad oppervlak, beschikbaar in 40 decors
 - ▶ Combinatie van verschillende panelen mogelijk naar keuze
 - ▶ Montageprofielen, 3 kleuren naar keuze: wit, blinkend zilver en intens zwart gekorrel
-
- ▶ Panneau composite en aluminium. Matériau hydrofuge, imperméable et léger
 - ▶ Surface lisse, 40 décors disponibles
 - ▶ Possibilité de mixer les panneaux entre eux selon les envies
 - ▶ Profils de montage à l'unité, 3 couleurs au choix : blanc, argent brillant, noir intense grainé







6 afmetingen ▷ 6 dimensions

100 x 202 x 0,3 cm / 100 x 250 x 0,3 cm

125 x 202 x 0,3 cm / 125 x 250 x 0,3 cm

150 x 202 x 0,3 cm / 150 x 250 x 0,3 cm

Montageprofielen ▷ Profils de montage

			Wit Blanc	Blinkend zilver Argent brillant	Intens zwart gekorrel Noir intense grainé
	L-profiel voor montage in een hoek Profilé en L pour montage en angle	202 cm	KINWALL202LB € 47	KINWALL202LAB € 52	KINWALL202LNIG € 49
		250 cm	KINWALL250LB € 53	KINWALL250LAB € 57	KINWALL250LNIG € 55
	L-profiel voor montage in buitenhoek Profilé en L pour montage en angle sortant	202 cm	KINWALL202LSB € 47	KINWALL202LSAB € 56	KINWALL202LSNIG € 49
		250 cm	KINWALL250LSB € 53	KINWALL250LSAB € 62	KINWALL250LSNIG € 55
	Set van 2 U-profielen voor paneeluiteinden Lot de 2 profils en U pour extrémités de panneaux	202 cm	KINWALL202UB € 52	KINWALL202UAB € 72	KINWALL202UNIG € 52
		250 cm	KINWALL250UB € 67	KINWALL250UAB € 94	KINWALL250UNIG € 68
	H-profiel voor 2 panelen in lijn Profilé en H pour montage de 2 panneaux en alignement	202 cm	KINWALL202HB € 42	KINWALL202HAB € 50	KINWALL202HNIG € 47
		250 cm	KINWALL250HB € 52	KINWALL250HAB € 56	KINWALL250HNIG € 52
	Metalen strip voor montage van 2 panelen in lijn zonder profiel Bande métallique pour montage de 2 panneaux en alignement sans profilé		KINWALLBAND01 € 71		
	Magnetisch pad voor gebruik met metalen strip Tampon magnétique pour utilisation avec bande métallique		KINWALLAIM01 € 116		



Voor de installateur



- ▶ **Eenvoudig en snel te installeren:**
geen voorbereidende werkzaamheden aan de muren, de wandpanelen kunnen verlijmd of geschroefd worden op elk type ondergrond
- ▶ **Volledig aanpasbaar:**
eenvoudig op maat te zagen en te boren op locatie

Côté installateur

- ▶ **Installation facile et économique :**
peu de préparation nécessaire des murs, pose par collage sur n'importe quel type de surface
- ▶ **Adaptabilité à toutes les configurations :**
découpe et perçage possible sur chantier

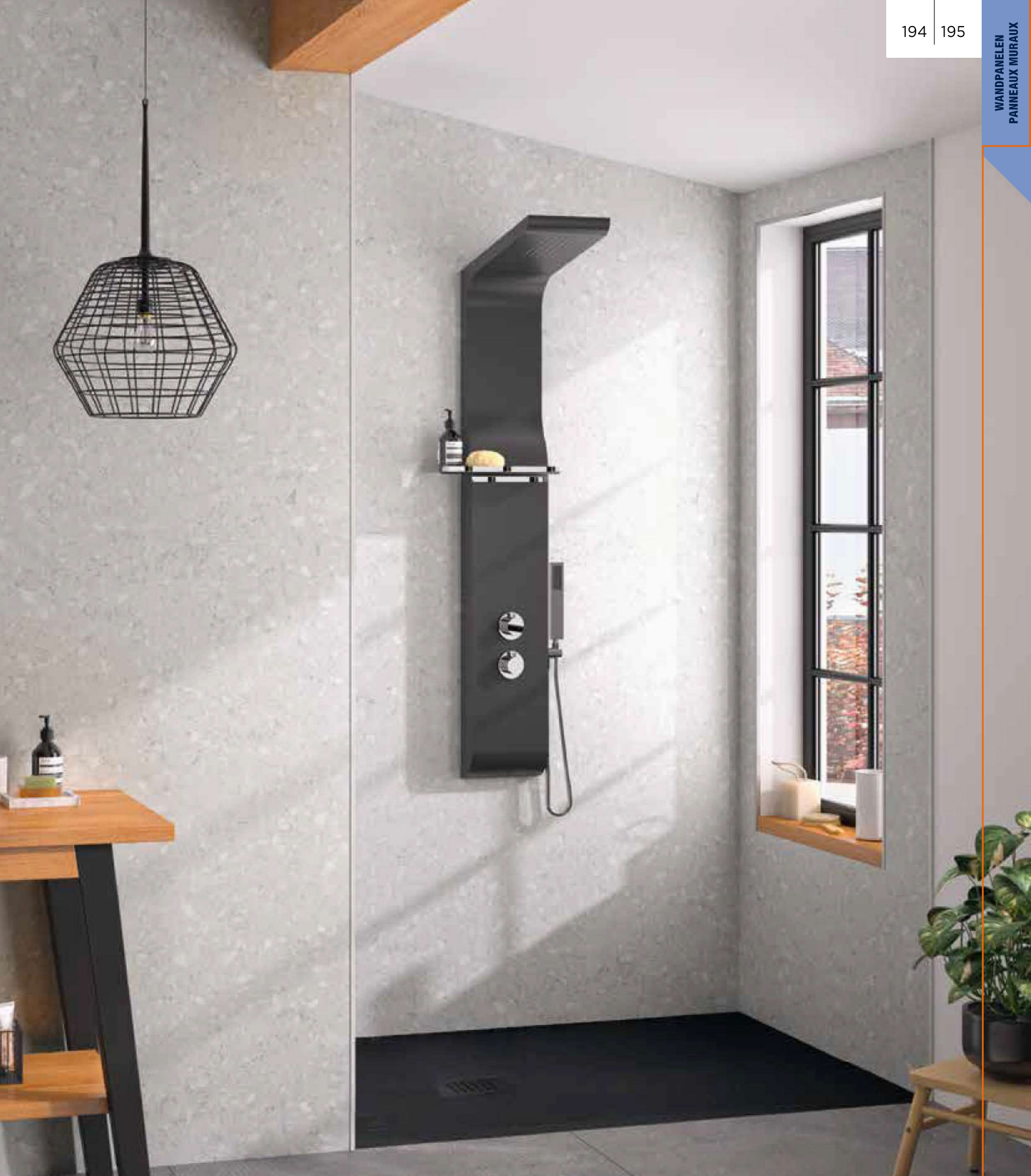

Voor de consument

- ▶ **Design:** beschikbaar in 40 decors
- ▶ **Comfort:** een snelle en stofvrije installatie
- ▶ **Praktisch:** onderhoudsvriendelijk, geen onderhoud meer van tegelvoegen



Côté utilisateur

- ▶ **Design :** 40 décors au choix
- ▶ **Confort :** une installation rapide et sans poussière
- ▶ **Praticité :** facile d'entretien et sans aucun joint de carrelage à entretenir



Kinewall Design	Albast Albâtre	Marmer wit Marbre blanc	Marmer grijsblauw Marbre gris bleu	Marmer zwart koper Marbre noir cuivré	Grijs marmer Marbre gris galet	
100 x 202 cm	PM500	PM384	PM502	PM504	PM575	€ 341
125 x 202 cm	PM700	PM304	PM702	PM704	PM775	€ 371
150 x 202 cm	PM900	PM324	PM902	PM904	PM975	€ 444
100 x 250 cm	PM600	PM454	PM602	PM604	PM675	€ 429
125 x 250 cm	PM800	PM344	PM802	PM804	PM875	€ 465
150 x 250 cm	PM1000	PM364	PM1002	PM1004	PM1075	€ 552



Kinewall Design	Marmer zwart Marbre noir	Marmer zwart goud Marbre noir et or	Tadelakt beige Tadelakt beige	Cement stroken Ciment bandes	Beton Béton foncé	
100 x 202 cm	PM505	PM506	PM507	PM508	PM382	€ 341
125 x 202 cm	PM705	PM706	PM707	PM708	PM302	€ 371
150 x 202 cm	PM905	PM906	PM907	PM908	PM322	€ 444
100 x 250 cm	PM605	PM606	PM607	PM608	PM452	€ 429
125 x 250 cm	PM805	PM806	PM807	PM808	PM342	€ 465
150 x 250 cm	PM1005	PM1006	PM1007	PM1008	PM362	€ 552

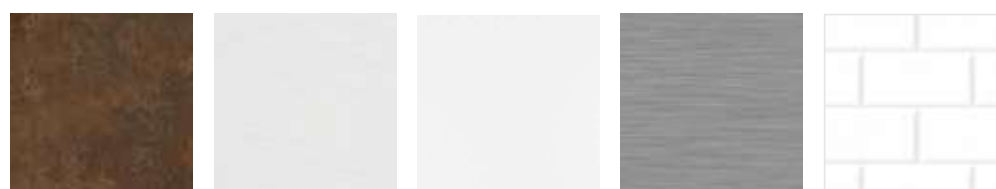

Kinewall Design	Edelroest Acier corten	RVS wit Inox brossé blanc	Effen wit Blanc mat	RVS geborsteld grijs Innox brossé gris	Subway Subway	
100 x 202 cm	PM386	PM388	PM561	PM389	PM570	€ 341
125 x 202 cm	PM306	PM308	PM761	PM309	PM770	€ 371
150 x 202 cm	PM326	PM328	PM961	PM329	PM970	€ 444
100 x 250 cm	PM456	PM458	PM661	PM459	PM670	€ 429
125 x 250 cm	PM346	PM348	PM861	PM349	PM870	€ 465
150 x 250 cm	PM366	PM368	PM1061	PM369	PM1070	€ 552



Kinewall Design	Guava Faïence guava	Floral Floral	Terrazzo grijs Terrazzo gris	Terrazzo terracotta Terrazzo terracotta	Roze marmertoloden Crayons marbre rose	
100 x 202 cm	PM568	PM515	PM521	PM523	PM535	€ 341
125 x 202 cm	PM768	PM715	PM721	PM723	PM735	€ 371
150 x 202 cm	PM329	PM968	PM921	PM923	PM935	€ 444
100 x 250 cm	PM459	PM668	PM621	PM623	PM635	€ 429
125 x 250 cm	PM349	PM868	PM821	PM823	PM835	€ 465
150 x 250 cm	PM369	PM1068	PM1021	PM1023	PM1035	€ 552



Kinewall Design	Honingraat blauw Tomette camaïeu bleu	Honingraat grijs Tomette camaïeu gris	Honingraat zwart marmor Tomette marbre noir	Visgraat saliegroen Zellige sauge chevrons	Visgraat wit Zellige blanc chevrons	
100 x 202 cm	PM380	PM381	PM539	PM574	PM572	€ 341
125 x 202 cm	PM300	PM301	PM739	PM774	PM772	€ 371
150 x 202 cm	PM320	PM321	PM939	PM974	PM972	€ 444
100 x 250 cm	PM450	PM451	PM639	PM674	PM672	€ 429
125 x 250 cm	PM340	PM341	PM839	PM874	PM872	€ 465
150 x 250 cm	PM360	PM361	PM1039	PM1074	PM1072	€ 552



Kinewall Design	Visgraat beige Chevrons	Zellige bali Zellige bali	Vintage grijsblauw Vintage gris bleu	Eik natuur Chêne naturel	Eik geolied Chêne huilé	
100 x 202 cm	PM391	PM541	PM542	PM390	PM562	€ 341
125 x 202 cm	PM311	PM741	PM742	PM310	PM762	€ 371
150 x 202 cm	PM331	PM941	PM942	PM330	PM962	€ 444
100 x 250 cm	PM461	PM641	PM642	PM460	PM662	€ 429
125 x 250 cm	PM351	PM841	PM842	PM350	PM862	€ 465
150 x 250 cm	PM371	PM1041	PM1042	PM370	PM1062	€ 552

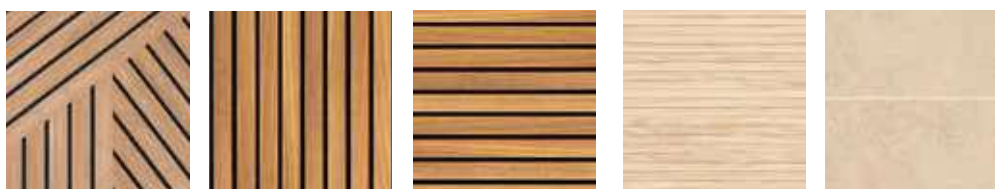

Kinewall Design	Clastra graphik Clastra graphik	Clastra verticaal Clastra vertical	Clastra Clastra	Teak horizontaal Teck horizon	Travertin Travertin	
100 x 202 cm	PM543	PM544	PM385	PM563	PM571	€ 341
125 x 202 cm	PM743	PM744	PM305	PM763	PM771	€ 371
150 x 202 cm	PM943	PM944	PM325	PM963	PM971	€ 444
100 x 250 cm	PM643	PM644	PM455	PM663	PM671	€ 429
125 x 250 cm	PM843	PM844	PM345	PM863	PM871	€ 465
150 x 250 cm	PM1043	PM1044	PM365	PM1063	PM1071	€ 552

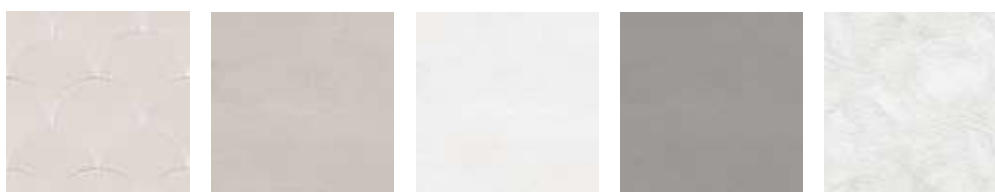

Kinewall Design	Ecaïlle beige Ecaïlle beige	Stuc beige Enduit beige	Stuc wit Enduit blanc	Stuc steengrijs Enduit gris pierre	Pleister wit Taloché blanc	
100 x 202 cm	PM530	PM527	PM525	PM524	PM387	€ 341
125 x 202 cm	PM730	PM727	PM725	PM724	PM307	€ 371
150 x 202 cm	PM930	PM927	PM925	PM924	PM327	€ 444
100 x 250 cm	PM630	PM627	PM625	PM624	PM457	€ 429
125 x 250 cm	PM830	PM827	PM825	PM824	PM347	€ 465
150 x 250 cm	PM1030	PM1027	PM1025	PM1024	PM367	€ 552

40

Decors
Décors



Albast
Albâtre



Marmer wit
Marbre blanc



Marmer grijsblauw
Marbre gris bleu



Marmer zwart koper
Marbre noir cuivré



Grijs marmer
Marbre gris galet



Marmer zwart
Marbre noir



Marmer zwart goud
Marbre noir et or



Tadelakt beige
Tadelakt beige



Cement stroken
Cement bandes



Beton
Béton foncé



Edelroest
Acier corten

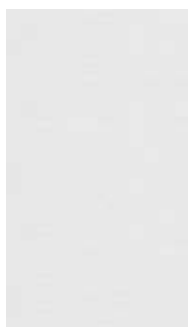

RVS wit
Inox brossé blanc

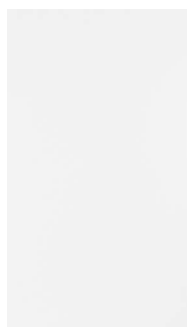

Effen wit
Blanc mat



RVS geborsteld grijs
Inox brossé gris



Subway
Subway



Guave aardewerk
Faïence guava



Floral
Floral

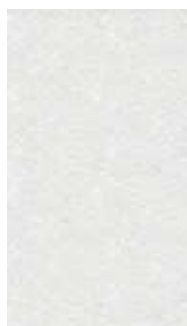

Terrazzo grijs
Terrazzo gris

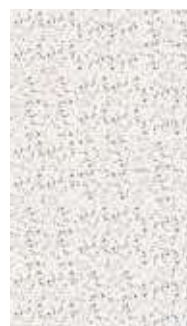

Terrazzo terracotta
Terrazzo terracotta



Roze marmerpotloden
Crayons marbre rose



Honingraat blauw
Tomette camaïeu blue



Honingraat grijs
Tomette camaïeu gris



Honingraat zwart marmer
Tomette marbre noir



Visgraat saliegroen
Zellige sauge chevrons



Visgraat wit
Zellige blanc chevrons



Visgraat beige
Chevrons



Zellige bali
Zellige bali



Vintage grijsblauw
Vintage gris bleu



Eik natuur
Chêne naturel



Eik geolied
Chêne huilé



Claustra graphik
Claustra graphic



Claustra verticaal
Claustra vertical



Claustra
Claustra



Teak horizontaal
Teck horizon



Travertin
Travertin



Eaille beige
Eaille beige



Stuc beige
Enduit beige



Stuc wit
Enduit blanc



Stuc steengrijs
Enduit gris pierre



Pleister wit
Taloché blanc

KINEWALL DESIGN



▲ **KINEWALL DESIGN** Uitvoering Wit marmer en Zwart marmer koper geaderd zonder montageprofielen
▷ Décors Marbre blanc et Marbre noir cuivré sans profilés de montage



▲ **KINEWALL DESIGN** Uitvoeringen Floral en Stuc beige met montageprofielen in blinkend zilver
▷ Décors Floral et Enduit beige avec profilés de montage argent brillant



▲ **KINEWALL DESIGN** Uitvoering Beton met zwarte montageprofielen
 ▷ Décor Béton foncé avec profilés de montage noir intense grainé



▲ **KINEWALL DESIGN** Uitvoering Honingraat zwart marmer en Albast zonder montageprofielen
 ▷ Décors Tomette marbre noir et Albâtre sans profilés de montage

KINEWALL DESIGN



▲ **KINEWALL DESIGN** Uitvoering Claustra met zwarte montageprofielen
▷ Décors Claustra avec profilés de montage noir intense grainé



▲ **KINEWALL DESIGN** Uitvoeringen Grijs marmer en Subway met zwarte montageprofielen
▷ Décors Marmbre gris et Subway avec profilés de montage noir intense grainé



▲ **KINEWALL DESIGN** Uitvoering Marmer grijsblauw met witte montageprofielen
 ▷ Décor Marbre gris bleu avec profilés de montage blanc



▲ **KINEWALL DESIGN** Uitvoering Teak horizontaal en Visgraat saliegroen zonder montageprofielen
 ▷ Décors Teck horizontal et Zellige sauge chevrons sans profilés de montage



▲ **KINEWALL DESIGN** Uitvoering Travertin met zwarte montageprofielen
 ▷ Décor Travertine avec profilés de montage noir



▲ **KINEWALL DESIGN** Uitvoering Edelhoest en Zellige Bali zonder montageprofielen
 ▷ Décors Acier corten et Zellige bali sans profilés de montage



Montage video
Vidéo de montage



KINEWALL DESIGN

Kies het type installatie ▷ La choix du type de pose

Met montageprofielen | Avec des profilés de montage

Profielen beschikbaar in 3 kleuren ▷ Profilés disponibles en 3 couleurs :

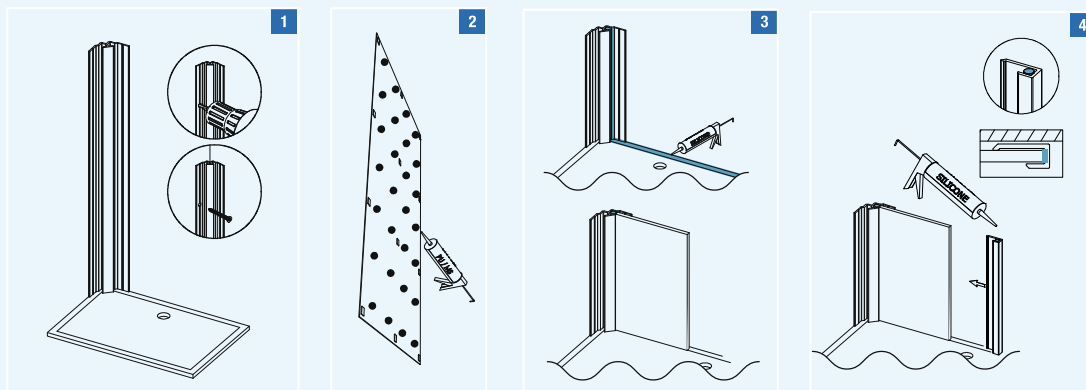

1 Schroef het hoekprofiel tegen de muur
Visser le profilé d'angle au mur

2 Positioneer de lijm op de achterkant van het paneel en breng vervolgens de PU of MS polymeer lijmstippen aan
Positionner les adhésifs au dos du panneau puis disposer des plots de colle PU ou MS polymère

3 De binnenkant van het hoekprofiel en de rand van de douchebak van siliconen voorzien en het ter plaatse gezaagde en/of geboorde paneel plaatsen
Siliconer l'intérieur du profilé d'angle ainsi que le rebord du receveur puis insérer le panneau découpé et/ou percé au préalable sur le chantier

4 Breng siliconen aan op het eindprofiel en schuif het op het paneel
Siliconer le profilé d'extrémité puis le glisser sur le panneau

Herhaal de stappen 2-3 en 4 voor de tweede hoek en dan **afwerken met een volledige omtrekafdichting** van de panelen
Reprendre les étapes 2 - 3 et 4 pour le deuxième côté puis **terminer par un joint périphérique total** des panneaux

Zonder montageprofielen | Sans des profilés de montage

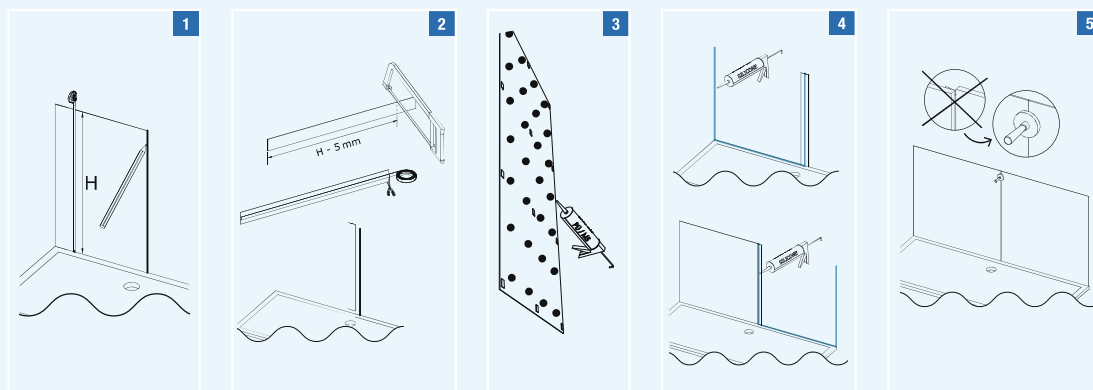

- 1** Plaats het paneel tegen de muur, meet de totale hoogte en maak een markering aan het rechteruiteinde van het paneel.
Présenter le panneau, mesurer la hauteur totale et faire un tracé à l'extrémité droite du panneau.
- 2** Zaag de metalen strip door 5 mm van de hierboven gemaakte meting af te trekken.
Plaats de lijm aan de achterkant en plak de strip op de markering.
Scier la bande métallique en retirant 5 mm à la mesure réalisée ci-dessus.
Positionner l'adhésif au dos et coller la bande sur le tracé.
- 3** Plaats de kleefstrips aan de achterkant van het paneel en breng vervolgens PU- of MS-polymeerlijm aan.
Positionner les adhésifs au dos du panneau puis disposer des plots de colle PU ou MS polymère.
- 4** Kit de hoek van de muur, het midden van de metalen strip en de rand van de douchebak in met siliconen en plak dan het gesneden en/of geboorde paneel vast. Herhaal de handeling voor het tweede paneel.
Siliconer l'angle du mur, le milieu de la bande métallique ainsi que le rebord du receveur puis coller le panneau découpé et/ou percé. Répéter l'opération pour le deuxième panneau.
- 5** Om een slechte uitlijning van de panelen te voorkomen, gebruik de magnetische stempeloptie.
Eindig met een volledige omtrekafdichting van de panelen.
Pour éviter un mauvais alignement des panneaux, utiliser l'option tampon magnétique.
Terminer par un joint périphérique total des panneaux.